

DIMENSIONEN

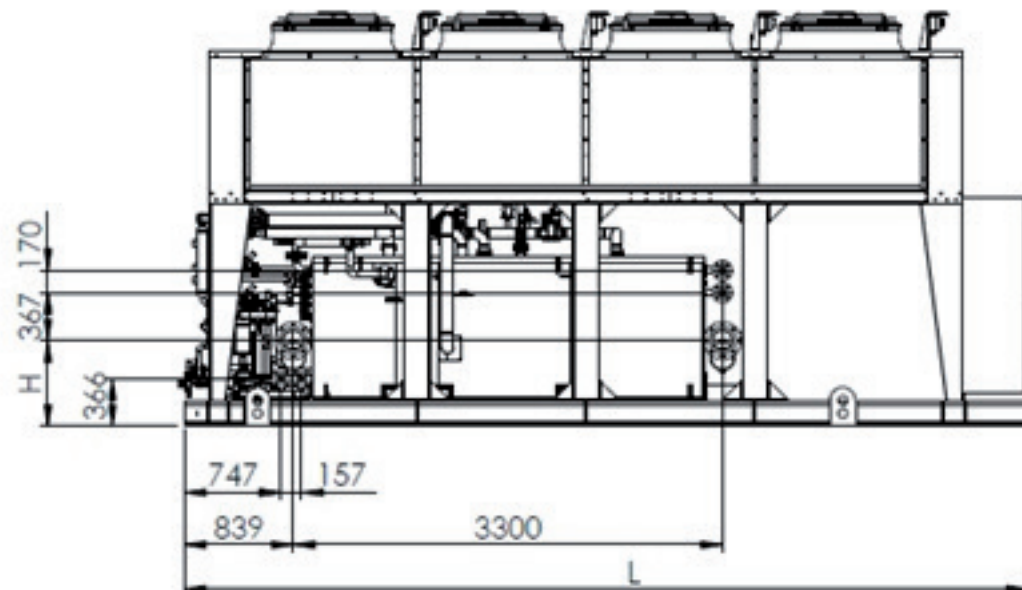

AQUACHILL

FLEXIBEL | VIELSEITIG | ENERGIEEFFIZIENT

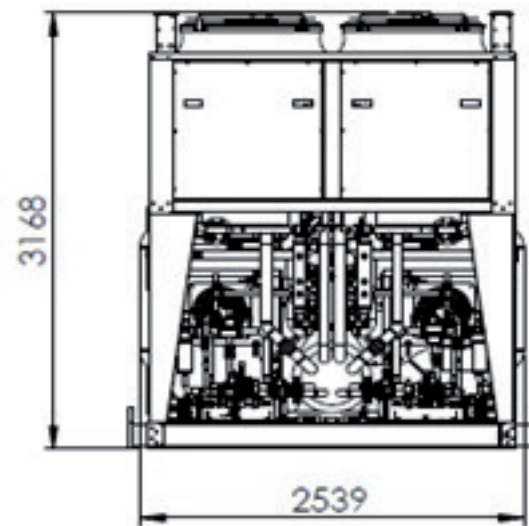

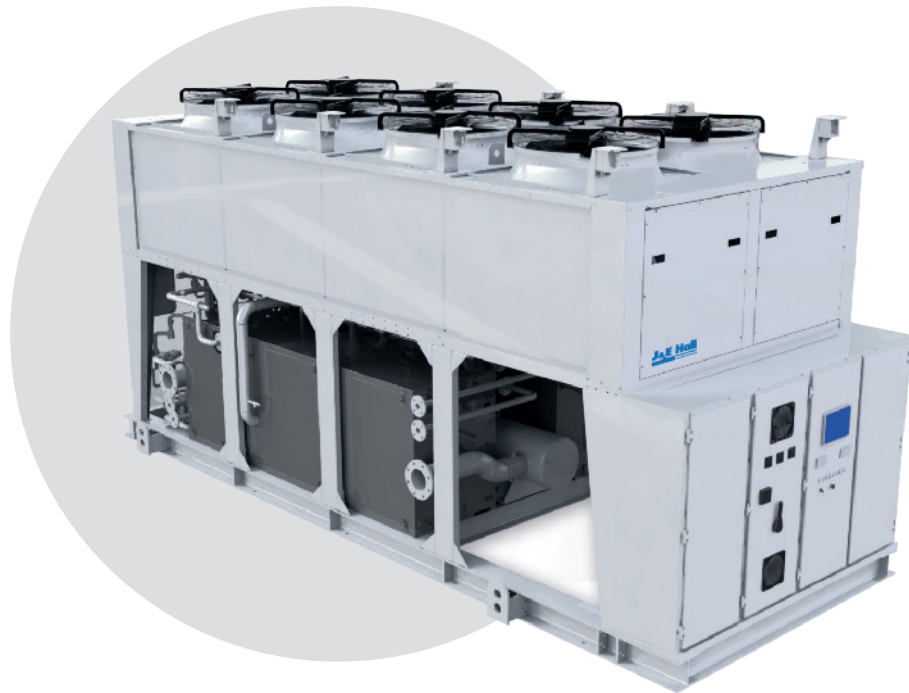

AQUACHILL

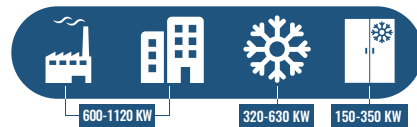

- 2 Kreisläufe mit offenen Monoschraubenverdichtern und integriertem Ölabscheider
- Vorlauftemperaturen von -35 bis +15°C, Außentemperaturen bis +40°C
- Stufenlose Leistungsregelung (Inverter) für Teillastregelung bis ca. 15%
- Serienmäßig mit EC-Ventilatoren, EEV, 2. Ölabscheider und Economizer
- Mit Gassensorik und Atex-Havarielüfter (In Verbindung mit Schalldämmgehäuse)
- Trockenexpansion für geringste Kältemittelfüllmengen
- Steuerung auf Basis Siemens S7, optional mit Touch-Display
- Optional mit WRG (Enthitzer / Ölkühler)
- Optional mit Akustikgehäuse und Gassensorik, sowie Havariellüftung

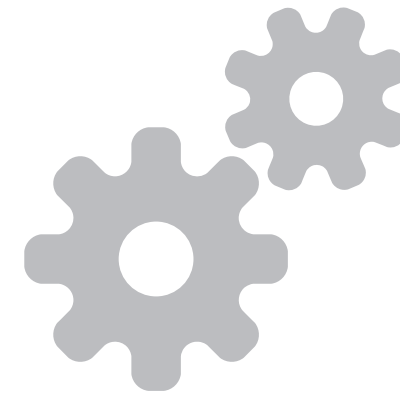
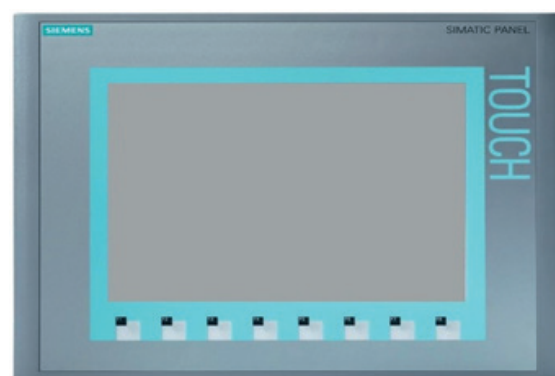
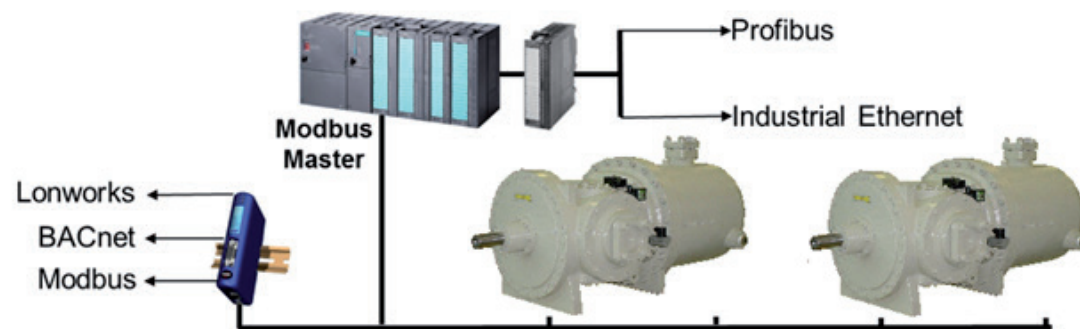

TECHNISCHE DATEN

LEISTUNGSTABELLE

Baureihe		1P	1H	0P	0H	Aquachill		
Modellbezeichnung						8P	8H	8S
Kälteleistung (1)								
Kaltwasser-VL +10°C	kW	1147	1100	1033	1017	851	841	826
Kaltsole-VL 0°C	kW	813	798	724	714	595	589	579
Kaltsole-VL -10°C	kW	531	523	473	467	388	384	379
Kaltsole-VL -20°C	kW	340	338	299	338	244	242	239
Ventilatoren								
Anzahl		14	12	14	12	14	12	10
Nominale Leistungsaufnahme	kW	44,8	38,4	44,8	38,4	44,8	38,4	32,0
Schalldruckpegel in 10m (2)								
Mit Schalldämmgehäuse	dB(A)	58,8	59,0	58,8	59,0	58,8	59,0	59,1
Ohne Schalldämmgehäuse	dB(A)	68,8	69,0	68,8	69,0	68,8	69,0	69,1
Betriebsgewicht								
Verdampfertyp 1	kg	13995	13135	13995	13135	13287	12417	11557
Verdampfertyp 2	kg	14019	13149	14019	13149	13765	12895	12035
Verdampfertyp 3	kg	14368	13468	14128	13268	--	--	--
Hauptschaltergröße								
Motor 1	A	630	630	630	630	500	500	500
Motor 2	A	630	630	630	630	630	630	630
max. Stromaufnahme (3)								
Motor 1	A	217	224	217	224	185	189	188
Motor 2	A	265	271	265	271	217	224	223
Abmessungen								
	mm	10390 x 2539 x 3168	9090 x 2539 x 3168	10390 x 2539 x 3168	9090 x 2539 x 3168	10390 x 2539 x 3168	9090 x 2539 x 3168	7790 x 2539 x 3168

	6P	6H	6S
	698	688	673
	487	481	472
	318	314	309
	200	198	194
	12	10	8
	38,4	32,0	25,6
	59,0	59,1	59,3
	69,0	69,1	69,3
	12307	11447	10577
	12785	11925	11055
	--	--	--
	500	500	500
	500	500	500
	150	152	154
	185	189	188
	9090 x 2539 x 3168	7790 x 2539 x 3168	6490 x 2539 x 3168

(1) bei 35°C Umgebungstemperatur
 (2) nach Hüllflächenverfahren gem. EN13487
 (3) je Verdichter